

COPYRIGHT © Hangzhou EZVIZ Software Co., Ltd. ALL RIGHTS RESERVED.

Any and all information, including, among others, wordings, pictures, graphs are the properties of Hangzhou EZVIZ Software Co., Ltd. (hereinafter referred to as "EZVIZ"). This user manual (hereinafter referred to as "the Manual") cannot be reproduced, changed, translated, or distributed, partially or wholly, by any means, without the prior written permission of EZVIZ. Unless otherwise stipulated, EZVIZ does not make any warranties, guarantees or representations, express or implied, regarding to the Manual.

About this Manual

The Manual includes instructions for using and managing the product. Pictures, charts, images and all other information hereinafter are for description and explanation only. The information contained in the Manual is subject to change, without notice, due to firmware updates or other reasons. Please find the latest version in the EZVIZ™ website (<http://www.ezvizlife.com>).

Revision Record

New release – January, 2021

Trademarks Acknowledgement

EZVIZ™, ™, and other EZVIZ's trademarks and logos are the properties of EZVIZ in various jurisdictions. Other trademarks and logos mentioned below are the properties of their respective owners.

Legal Disclaimer

TO THE MAXIMUM EXTENT PERMITTED BY APPLICABLE LAW, THE PRODUCT DESCRIBED, WITH ITS HARDWARE, SOFTWARE AND FIRMWARE, IS PROVIDED "AS IS", WITH ALL FAULTS AND ERRORS, AND EZVIZ MAKES NO WARRANTIES, EXPRESS OR IMPLIED, INCLUDING WITHOUT LIMITATION, MERCHANTABILITY, SATISFACTORY QUALITY, FITNESS FOR A PARTICULAR PURPOSE, AND NON-INFRINGEMENT OF THIRD PARTY. IN NO EVENT WILL EZVIZ, ITS DIRECTORS, OFFICERS, EMPLOYEES, OR AGENTS BE LIABLE TO YOU FOR ANY SPECIAL, CONSEQUENTIAL, INCIDENTAL, OR INDIRECT DAMAGES, INCLUDING, AMONG OTHERS, DAMAGES FOR LOSS OF BUSINESS PROFITS, BUSINESS INTERRUPTION, OR LOSS OF DATA OR DOCUMENTATION, IN CONNECTION WITH THE USE OF THIS PRODUCT, EVEN IF EZVIZ HAS BEEN ADVISED OF THE POSSIBILITY OF SUCH DAMAGES.

TO THE MAXIMUM EXTENT PERMITTED BY APPLICABLE LAW, IN NO EVENT SHALL EZVIZ'S TOTAL LIABILITY FOR ALL DAMAGES EXCEED THE ORIGINAL PURCHASE PRICE OF THE PRODUCT.

EZVIZ DOES NOT UNDERTAKE ANY LIABILITY FOR PERSONAL INJURY OR PROPERTY DAMAGE AS THE RESULT OF PRODUCT INTERRUPTION OR SERVICE TERMINATION CAUSED BY: A) IMPROPER INSTALLATION OR USAGE OTHER THAN AS REQUESTED; B) THE PROTECTION OF NATIONAL OR PUBLIC INTERESTS; C) FORCE MAJEURE; D) YOURSELF OR THE THIRD PARTY, INCLUDING WITHOUT LIMITATION, USING ANY THIRD PARTY'S PRODUCTS, SOFTWARE, APPLICATIONS, AND AMONG OTHERS.

REGARDING TO THE PRODUCT WITH INTERNET ACCESS, THE USE OF PRODUCT SHALL BE WHOLLY AT YOUR OWN RISKS. EZVIZ SHALL NOT TAKE ANY RESPONSIBILITIES FOR ABNORMAL OPERATION, PRIVACY LEAKAGE OR OTHER DAMAGES RESULTING FROM CYBER ATTACK, HACKER ATTACK, VIRUS INSPECTION, OR OTHER INTERNET SECURITY RISKS; HOWEVER, EZVIZ WILL PROVIDE TIMELY TECHNICAL SUPPORT IF REQUIRED. SURVEILLANCE LAWS AND DATA PROTECTION LAWS VARY BY JURISDICTION. PLEASE CHECK ALL RELEVANT LAWS IN YOUR JURISDICTION BEFORE USING THIS PRODUCT IN ORDER TO ENSURE THAT YOUR USE CONFORMS TO THE APPLICABLE LAW. EZVIZ SHALL NOT BE LIABLE IN THE EVENT THAT THIS PRODUCT IS USED WITH ILLEGITIMATE PURPOSES.

IN THE EVENT OF ANY CONFLICTS BETWEEN THE ABOVE AND THE APPLICABLE LAW, THE LATTER PREVAILS.

目錄

概覽	2
1. 包裝內容.....	2
2. 基本說明.....	2
取得 EZVIZ 應用程式	3
連線至網際網路	3
1. 選項 A: 有線連線.....	3
2. 選項 B: 無線連線.....	4
安裝	5
1. Micro SD 卡安裝 (選配)	5
2. 安裝位置.....	6
3. 安裝程序.....	6
EZVIZ 應用程式上的操作	7
1. 即時觀看.....	7
2. 設定.....	8
3. 視訊歷史記錄.....	9
4. 說話.....	9
5. 智慧人類偵測.....	10
6. 主動防禦.....	10
EZVIZ 連線	11
1. 使用 Amazon Alexa	11
2. 使用 Google Assistant.....	12
常見問答集	13

概覽

1. 包裝內容



攝影機



鑽孔模板



防水套件



螺絲組



電源變壓器



法規資訊



快速入門指南

i 電源變壓器的外觀取決於您購買的攝影機。

2. 基本說明

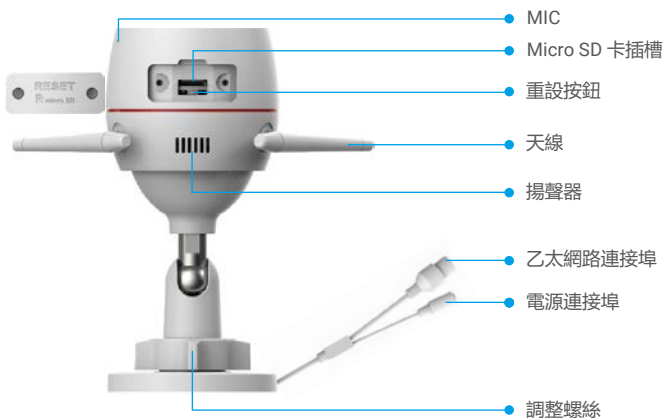

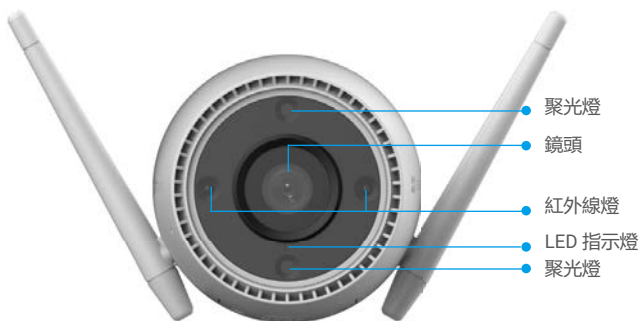

名稱	說明
重設按鈕	攝影機運作時，按住約 4 秒直到 LED 指示燈恆亮紅燈為止，所有參數都會還原為預設設定。
LED 指示燈	<ul style="list-style-type: none"> ■ 恆亮紅燈：攝影機啟動中。 ● ● 緩慢閃紅燈：網路例外狀況。 ● ● ● ● 快速閃紅燈：攝影機異常（例如 Micro SD 卡錯誤）。 ■ 恆亮藍燈：應用程式造訪攝影機。 ● ● 緩慢閃藍燈：攝影機運作正常。 ● ● ● ● 快速閃藍燈：攝影機可進行 Wi-Fi 連線。

取得 EZVIZ 應用程式

1. 將手機連線 Wi-Fi（建議）。
2. 在 App Store 或 Google Play™ 中搜尋「EZVIZ」，下載並安裝 EZVIZ 應用程式。
3. 啟動應用程式並且註冊 EZVIZ 使用者帳戶。



i 如果您已經使用應用程式，請確定其為最新版本。要找到是否有可用的更新，請移至應用程式商店並搜尋 EZVIZ。

連線至網際網路

- i** 有線連接：將攝影機連接至路由器。請參閱選項 A。
- 無線連接：將攝影機連線至 Wi-Fi。請參閱選項 B。

1. 選項 A：有線連線

1. 連接電源變壓器纜線至攝影機的電源連接埠。
2. 將電源變壓器插入電源插座。
 - i** 使用盒內攝影機隨附的電源變壓器和電源線。
 - LED 轉變成快速閃藍燈，表示攝影機已開啟電源並可進行網路設定。
3. 使用乙太網路纜線（另購）將攝影機連接到路由器的 LAN 連接埠。
 - i** LED 變為緩慢閃藍燈表示攝影機已連線至網際網路。



4. 將您的攝影機新增至 EZVIZ。

- 使用 EZVIZ 應用程式登入帳號。
- 在主畫面中，點選右上角的「+」以進入掃描 QR 代碼介面。
- 掃描快速入門指南封面或相機機身上的 QR 碼。

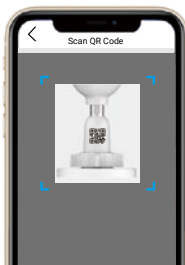

- 依照 EZVIZ 應用程式精靈步驟將攝影機新增到應用程式。

2. 選項 B：無線連線

1. 連接電源變壓器纜線至攝影機的電源連接埠。
2. 將電源變壓器插入電源插座。

- i** 使用盒內攝影機隨附的電源變壓器和電源線。
- LED 轉變成快速閃藍燈，表示攝影機已開啟電源並可進行網路設定。



3. 將攝影機新增至 EZVIZ。

- 使用 EZVIZ 應用程式登入帳號。
- 在主畫面中，點選右上角的「+」以進入掃描 QR 代碼介面。
- 掃描快速入門指南封面或相機機身上的 QR 碼。

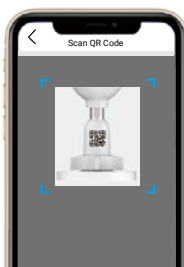

- 依照 EZVIZ 應用程式精靈步驟將攝影機新增到 EZVIZ。

- i** 請選擇將攝影機連線至行動電話已連線的 Wi-Fi。
 - Wi-Fi 的頻帶必須為 2.4 GHz。
- i** 按住重設按鈕約 4 秒，您可重新啟動攝影機，且所有參數都還原為預設值。遇到下列任何情況時，按住重設按鈕約 4 秒鐘：
 - 攝影機無法連線至 Wi-Fi 網路。
 - 您想要將攝影機連線至另一 Wi-Fi 網路。

安裝

1. Micro SD 卡安裝 (選配)

1. 移除攝影機上的蓋子。
2. 將 micro SD 卡 (另售) 插入卡片插槽。
3. 裝回蓋子。



- i** 安裝 micro SD 卡之後，您應該在使用前於 EZVIZ 應用程式中將卡片初始化。
4. 在 EZVIZ 應用程式中，點擊 Device Settings (裝置設定) 介面中的 Storage Status (儲存裝置狀態) 查看 SD 卡狀態。
 5. 如果記憶卡狀態顯示為 Uninitialized (未初始化)，請點擊以將記憶卡初始化。
- i** 接著，狀態會變至 Normal (正常)，然後可儲存影片。

2. 安裝位置

- 請選擇視場清晰無障礙，且能順利收發無線訊號的位置。
- 請確定牆壁的強度足以承受三倍的攝影機重量。
- 攝影機安裝不能使鏡頭面向陽光直射。

3. 安裝程序

1. 將保護膜從鏡頭取出。
2. 將鑽孔模板黏在乾淨且平整的表面上。
3. (僅限水泥牆) 依照樣板鑽出螺絲孔，然後插入膨脹螺絲。
4. 使用螺絲將攝影機固定在安裝面上。
5. 鬆開調整螺絲。
6. 旋轉攝影機的上部以取得合適的偵測角度。
7. 再次鎖緊調整螺絲。

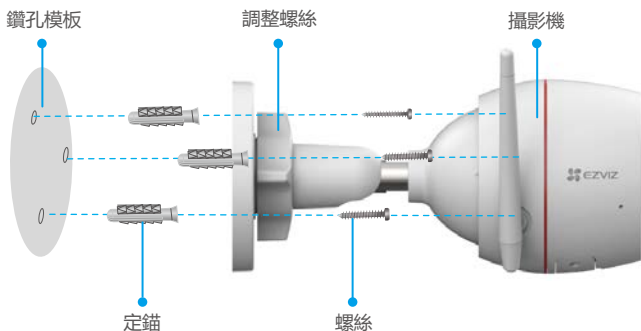

EZVIZ 應用程式上的操作







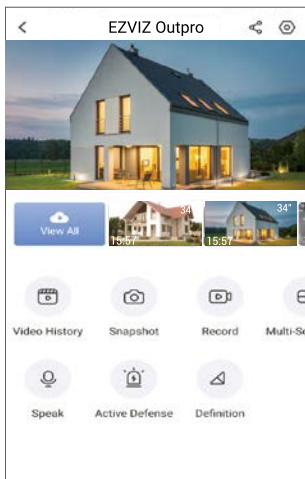

i 應用程式介面可能因版本更新而有所不同，以您手機安裝的應用程式介面為準。

1. 即時觀看

啟動 EZVIZ 應用程式時，裝置頁面顯示如下。
您可觀看直播、拍攝快照、錄製影片或選擇影片
清晰度，依照需求決定。



i 在螢幕上左右滑動即可查看更多圖示。

圖示	說明
	分享。與您希望的任何人士共享您的裝置。
	設定。檢視或變更裝置設定。
	影像歷史記錄。觀看錄製內容。
	快照。拍攝快照。
	錄製。手動開始 / 停止錄製。
	說話。按住即可與攝影機前的人交談。
	主動防禦。發出警報聲響以制止入侵者。
	定義。從超高畫質、高畫質或標準選擇影像解析度。
	多畫面直播。點選即可選擇即時觀看視窗配置。

2. 設定

參數	說明
Audio (音訊)	如果停用，您在觀看即時影片或錄製影片時將沒有音訊。
Status Light (狀態燈)	如果啟用，攝影機上的 LED 指示燈將亮起；否則 LED 指示燈將不亮起。
Alarm Notification (警報通知)	如果停用，偵測到目標後，不會向您的應用程式推播通知。 <ul style="list-style-type: none">• Color Night Vision (彩色夜視)：幫助攝影機在黑暗環境中獲得彩色影像。• Black/White Night Vision (黑 / 白夜視)：紅外線燈有助於攝影機在黑暗環境中獲得黑白影像。• Smart Night Vision (智慧夜視)：預設黑 / 白夜視。一旦偵測到動作，視覺模式將切換到彩色夜視模式。
Night Vision Mode (夜視模式)	
Time Zone (時區)	您可在此根據需要選擇時區。
Date Format (日期格式)	您可在此根據需要選擇日期格式。
Wi-Fi	首先讓您的裝置離線，然後可將裝置連線至新網路。
Cloud Storage (雲端儲存)	您可以訂閱並管理雲端儲存空間。
Storage Status (儲存狀態)	您可在此查看 micro SD 卡容量、已用空間和可用空間。
Device Version (裝置版本)	您可在此查看裝置版本。
Image Encryption (影像加密)	如果啟用，攝影機拍攝的影像只有在您輸入密碼後才能使用。
Change Encryption Password (變更加密密碼):	您可在此變更加密密碼。
Flip Image (翻轉影像)	點選即可翻轉影片。
Sleep Mode (休眠模式)	如果啟用，裝置將停止監控和錄製。
Offline Notification (離線通知)	如果啟用，一旦攝影機離線，便會向您的應用程式推播通知。
User Guide (使用者指南)	您可在此閱讀攝影機的使用者指南。
About (關於)	您可在此標記裝置的安裝位置，並在取得產品類別、裝置型號、序號和裝置 QR 碼。
Restart (重新啟動)	點選即可重新啟動攝影機。
Delete Device (刪除裝置)	點選即可將攝影機從 EZVIZ Cloud 刪除。

3. 視訊歷史記錄

攝影機支援本機儲存和雲端儲存。

在裝置頁面上點選 **Video History (視訊歷史記錄)** 按鈕，然後可使用行事曆和時間表尋找和觀看特定錄製內容。

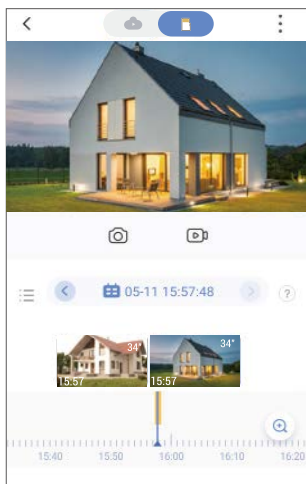

4. 說話

此功能使攝影機可以接收和傳送聲音。

點選裝置頁面上的 **Speak (說話)** 按鈕，您就可以與攝影機前的人交談。

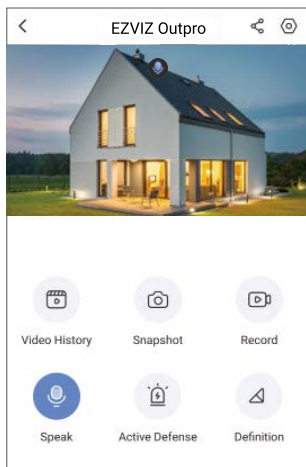

5. 智慧人類偵測

移至 **Settings (設定) - Intelligent Human Detection (智慧人類偵測)** 並啟用。然後，EZVIZ 將在偵測到人類時向您發送通知。

為了讓攝影機在不同情況下做出不同的回應，您可藉由變更偵測靈敏度的值來自訂偵測通知。靈敏度越高，越容易偵測到離攝影機較遠的人。

6. 主動防禦

啟用智慧人類偵測後，一旦偵測到人類或動物，將自動觸發警報並錄製影片。警報停止直到未偵測到動作。

另外，您還可點選裝置頁面上的 **Active Defense (主動防禦)** 按鈕來觸發警報。攝影機會發出警報聲響，聚光燈會快速閃爍以制止入侵者，這可持續長達一分鐘。

1. 使用 Amazon Alexa

這些說明將使您能夠使用 Amazon Alexa 控制 EZVIZ 裝置。如果在過程中遇到任何困難，請參閱[故障排除](#)。

啟動前，請確保：

1. EZVIZ 裝置連線至 EZVIZ 應用程式。
2. 在 EZVIZ 應用程式中，關閉 Device Settings (裝置設定) 頁面中的「Image Encryption (影像加密)」。
3. 您具有支援 Alexa 的裝置 (即 Echo Spot、Echo Show、全新 Echo Show、Fire TV (所有世代)、Fire TV 搖桿 (僅限第二代)、或 Fire TV Edition 智慧電視)。
4. 您的智慧裝置上已安裝 Amazon Alexa 應用程式，而且您已經建立帳戶。

要使用 Amazon Alexa 控制 EZVIZ 裝置：

1. 開啟 Alexa 應用程式，然後從選單選擇「Skills and Games (技能和遊戲)」。
2. 在技能和遊戲畫面上，搜尋「EZVIZ」，您將找到「EZVIZ」技能。
3. 選擇 EZVIZ 裝置的技能，然後點選「ENABLE TO USE (啟用)」。
4. 輸入您的 EZVIZ 使用者名稱和密碼，然後點按「Sign in (登入)」。
5. 點按「Authorize (授權)」按鈕以授權 Alexa 存取您的 EZVIZ 帳戶，使 Alexa 可以控制您的 EZVIZ 裝置。
6. 您將看到「EZVIZ has been successfully linked (EZVIZ 已連結成功)」，然後點選 DISCOVER DEVICES (探索裝置) 以允許 Alexa 探索所有您的 EZVIZ 裝置。
7. 回到 Alexa 應用程式選單並選擇「Devices (裝置)」，您將在裝置下看到所有您的 EZVIZ 裝置。

語音命令

經由 Alexa 應用程式中的「Smart Home (智慧家庭)」選單或 Alexa 語音控件功能來探索新的智慧裝置。

一旦找到裝置，便可利用語音來控制。向 Alexa 講些簡單的命令。

- ① 您裝置的名稱，例如：「Show xxxx camera (顯示 xxxx 攝影機)」，可在 EZVIZ 應用程式中修改。每次變更裝置的名稱時，都需要重新探索裝置才能更新名稱。

故障排除

Alexa 無法探索我的裝置時該怎麼辦？

檢查是否有任何網際網路連線問題。

嘗試重新啟動智慧裝置，然後在 Alexa 上重新探索裝置。

裝置的狀態為何會在 Alexa 上顯示「Offline (離線)」？

您的無線連接可能已中斷連線。重新啟動智慧裝置，然後在 Alexa 上重新探索。路由器上的網際網路存取可能無法使用。檢查您的路由器是否連線至網際網路，然後重試。

- ① 與支援使用 Amazon Alexa 的國家有關的詳細資訊，請造訪其官方網站。

2. 使用 Google Assistant

憑藉 Google Assistant，您可藉由講出 Google Assistant 語音命令來啟動 EZVIZ 裝置並即時觀看。

需要以下裝置和應用程式：

1. 功能性 EZVIZ 應用程式。
2. 在 EZVIZ 應用程式中，關閉「Image Encryption (影像加密)」並開啟 Device Settings (裝置設定) 頁面中的「Audio (音訊)」。
3. 與其連線之帶有功能性 Chromecast 的電視。
4. 手機上的 Google Assistant 應用程式。

首先，請按照以下步驟操作：

1. 設定 EZVIZ 裝置，並確保其在應用程式上正常運作。
2. 從 App Store 或 Google Play Store™ Google Home 應用程式，然後登入您的 Google 帳戶。
3. 在 Myhome 畫面上，點選左上角的「+」，然後從選單清單選擇「Set up device (設定裝置)」以移至設定介面。
4. 點按「Works with Google (適用 Google)」，然後搜尋「EZVIZ」，您將找到「EZVIZ」技能。
5. 輸入您的 EZVIZ 使用者名稱和密碼，然後點按「Sign in (登入)」。
6. 點按「Authorize (授權)」按鈕以授權 Google 存取您的 EZVIZ 帳戶，使 Google 可以控制您的 EZVIZ 裝置。
7. 點按「Return to app (返回應用程式)」。
8. 按照以上步驟完成授權。同步完成後，將在您的服務清單下列出 EZVIZ 服務。要查看 EZVIZ 帳戶下的相容裝置清單，請點選 EZVIZ 服務圖示。
9. 立即嘗試一些命令。使用您在設定系統時所建立的攝影機的名稱。

使用者可將裝置作為單一實體或在群組中管理。將裝置新增到房間允許使用者使用一個命令同時控制一組裝置。

如需更多資訊，請參見連結：

<https://support.google.com/googlehome/answer/7029485?co=GENIE.Platform%3DAndroid&hl=en>

常見問答集

問：如果應用程式上攝影機離線，是否會繼續錄影？

答：如果攝影機已開啟電源但與網際網路中斷連線，則本機錄製會繼續，但雲端錄製會停止。如果攝影機關閉電源，則兩種錄影都會停止。

問：影像中沒有人時為何會觸發警報？

答：為偵測靈敏度設定較低值。請注意，車輛和動物也是警報觸發源。

問：如何將 microSD 記憶卡用於本機儲存？

- 答：
1. 請確定已插入 microSD 記憶卡，而且攝影機已新增到您的 EZVIZ 帳戶中。開啟 EZVIZ 應用程式，然後進入「Device Details (裝置詳細資料)」介面，如果出現「Initialize Storage Card (初始化儲存卡)」按鈕，您需要先初始化 microSD 記憶卡。
 2. 動作偵測預設為啟用 microSD 記憶卡錄製。

問：攝影機在線上時，手機無法接收警報提示。

- 答：
1. 請確定 EZVIZ 應用程式正在您的手機上執行，而且已啟用「動作偵測通知」(Motion Detection Notification)。
 2. 關於 Android 系統的手機，請確定應用程式在背景執行；關於 iOS 系統的手機，請在「設定」>「通知」(Settings > Notification) 中啟用訊息推播功能。
 3. 如果仍沒有警報提示，請按住重設按鈕約 4 秒以還原攝影機設定。

問：即時觀看或播放失敗。

答：請確定您的網路已正確連線。觀看即時視訊需要有良好的頻寬。您可以更新視訊或變更網路，然後再試一次。

 如需有關裝置的附加資訊，請造訪 www.ezvizlife.com。